

Varenummer: 12862000020800
Beskrivelse: KLEE-coil 862 000 020.800
M2 Messing

Mål

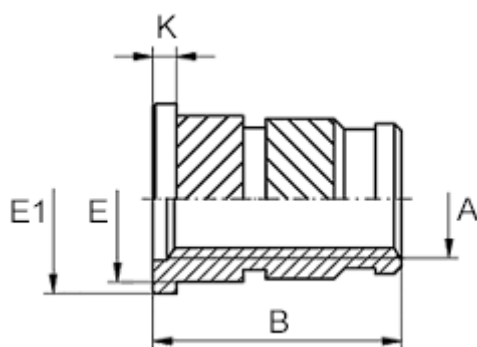

Anbefalet huldia. W +0,1	= 3.2
Flangediameter E1	= 4.8
Flangehøjde K	= 0.6
Indvendigt gevind A	= M2
Længde B	= 4.6
Mindsteafstand til kant	= 2.0
Udvendig diameter E	= 3.6